



TH650 电子绘画板

使用说明书

山东天弘优博电子科技有限公司

目 录

第一章 产品介绍.....	4
1) 关于产品.....	4
2) 产品及其附件.....	4
3) 产品示意图.....	4
4) 感应区域.....	5
5) 系统需求.....	6
第二章 配件说明.....	7
1) 压感笔.....	7
2) 笔芯更换.....	8
3) 笔尖双击.....	9
4) 压感笔放置.....	9
第三章 电子绘画板连接方式.....	10
第四章 驱动程序安装.....	11
1) 安装前注意事项.....	11
2) Windows 系统下驱动安装方式.....	11
3) Mac 系统下驱动安装方式.....	12
第五章 电子绘画板功能设定.....	14
1) Windows 系统下设定指南.....	14
① 开启电子绘画板控制面板.....	14
② 控制面板概览.....	14
③ 笔设置.....	15
④ 屏幕映射设置.....	16
⑤ 压感调节.....	23
⑥ 模式选择.....	23
⑦ 快捷设定.....	24

⑧ 软件更新	29
2) Mac 系统下设定指南	29
① 开启电子绘画板控制面板	29
② 设定选项	29
③ 笔功能	30
④ 显示器设定	32
⑤ 控制区域	34
⑥ 快捷键	35
⑦ 信息页面	39
第六章 驱动程序卸载	40
1) Windows 系统	40
2) Mac 系统	40
第七章 常见问题	42
第八章 售后服务	43

第一章 产品介绍

1) 关于产品

感谢您选购天弘优博绘图系列产品。本产品不仅可实现无纸化数字绘画，更引入了先进的无源技术，从而带给您更便捷的创作、绘画体验。使用者可将其与电脑连接，直接以压感笔于电子绘画板上进行输入及绘图操作，可应用于多媒体绘画教学及相关领域。

2) 产品及其附件

使用此产品前，请确认下列所列附件均置于包装箱内。

- ① TH650 电子绘画板；
- ② 附件盒内含：

• USB 线	• 驱动光盘
• 快捷安装说明	• 保修卡
• 合格证	• 压感笔
• 笔座（内附笔芯及取笔器）	

如果上述附件欠缺或损坏请与您的购买点联系，如无法解决问题，请联系天弘优博售后服务中心。

3) 产品示意图



图 1-3-1. 产品正面示意图



图 1-3-2.产品背面示意图

4) 感应区域

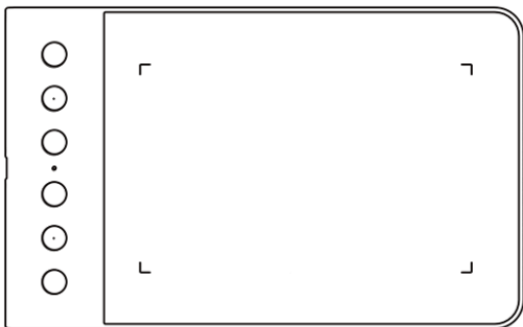

图 1-4.感应区域

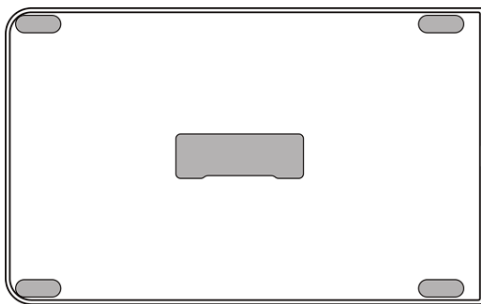
5) 系统需求

- ① 操作系统: PC: Windows XP/vista/7/8/10 (32/64bit) ; Mac: ac OS X 10.8 或以上版本;
- ② 处理器: Pentium 233MHz 以上;
- ③ 内存: 64MB 以上;
- ④ 硬盘空间: 128MB 以上可用空间;
- ⑤ 光驱: 4 倍速光驱或更高;
- ⑥ 接口: USB 接口

第二章 配件说明

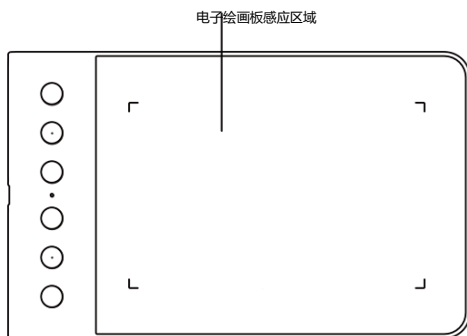
1) 压感笔



图 2-1.压感笔及笔座结构示意图

注:

- ① 第一笔键、第二笔键由用户自行设置按键功能，具体请参照本说明第五章第 1 节 第 3 小节笔按键设置的说明。
- ② 请勿以任何形式拆装压感笔。
- ③ 此压感笔为无源压感笔，无需电池或充电。

2) 笔芯更换

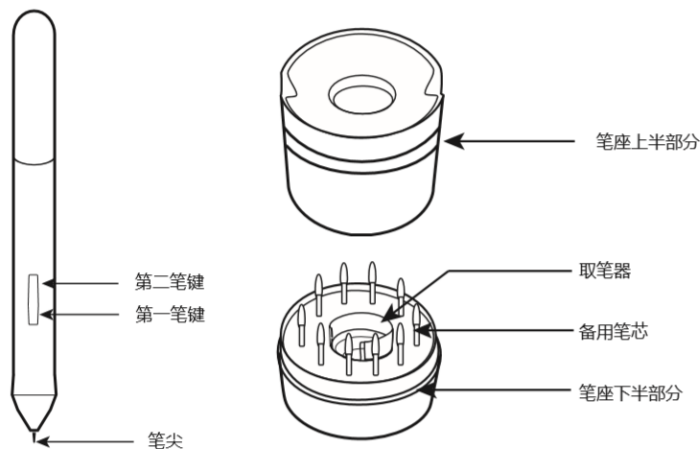
- ① 利用笔座底部小孔，将笔芯从笔身取出；



图 2-2-1.取出需要更换的笔芯

- ② 将笔座底部朝上，逆时针旋转 75°，打开笔座；

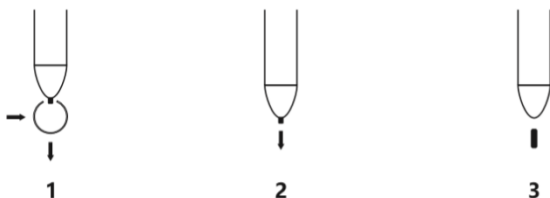

图 2-2-2.旋转笔座

- ③ 内置笔芯，用手取出笔芯；

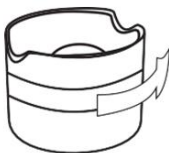

图 2-2-3.取出笔芯

- ④ 将笔芯置入笔头，替换上新笔芯。

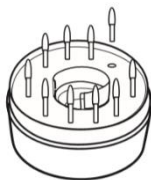

图 2-2-4.替换上笔芯

3) 笔尖双击

用压感笔双击电子绘画板感应区域，笔尖相当于鼠标左键的双击功能，第一次触碰笔尖后以最短的时间再执行一次笔尖触碰。

4) 压感笔放置



图 2-4.压感笔正确放置方法

第三章 电子绘画板连接方式

- 1) 将标配 USB 传输线连接到电脑 USB 端口和电子绘画板端口，并确保接好，无松动现象。

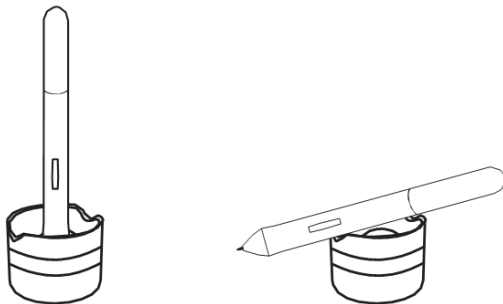

图 3-1.数位板连接示意图

- 2) 正常使用状态下，压感笔在有效感应高度内悬空于电子绘画板之上，工作指示灯会有规律的闪烁。
- 3) 当压感笔笔尖接触到工作区域，或在感应区域内按笔身按键时，工作指示灯常亮。

第四章 驱动程序安装

1) 安装前注意事项

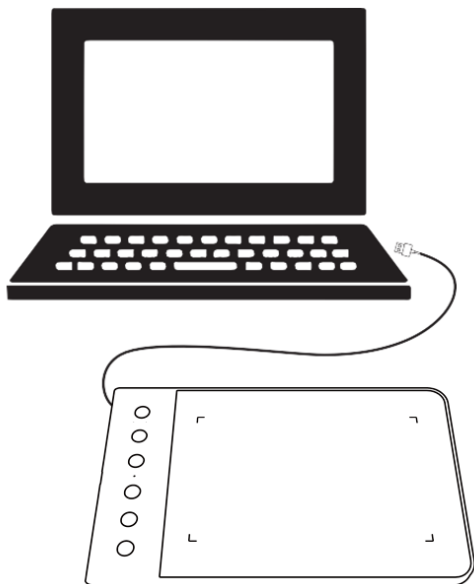
- ① 若您的电脑已安装过其它电子绘画板或数位屏驱动，请务必先将其卸载干净并重新开机；
- ② 安装前请务必将防火墙、防毒软件及相关应用程序关闭；
- ③ 请将电子绘画板正确连接到电脑；
- ④ 确认您的电脑有光驱可放置驱动光盘。若没有，可到天弘优博官方网站

(tianhongyoubu.com) 下载 最新版的驱动程序。驱动程序下载完成后，务必将驱动解压后再进行安装。

2) Windows 系统下驱动安装方式

① 置入驱动光盘后，若电脑没有开启自动安装画面，请先开启光碟机并双击“install”档案执行，依其步骤安装，直到完成，然后重新开启电脑。

② 无光驱情况下，可到天弘优博官网下载完整驱动压缩包。将其解压到电脑，打开文件夹并双击运行后缀为“.exe”文件，依其步骤安装，直到完成，然后重新开启电脑。

③ 重启电脑后，若计算机右下角任务列可以看到电子绘画板驱动小图标（），即表示驱动安装成功。

注：

若没有出现小图标，请阅读产品说明书第七章“常见问题”部分。或者登录天弘优博官方网站 (tianhongyoubu.com) “使用问答 (FAQ)” 页面进行浏览。

④ 成功安装驱动后，可双击电子绘画板小图标（）打开驱动设置界面，在驱动界面的范围内按压笔尖，施加的力道如果相对地显示在【当前压力】的压力计上，则表示此时的电子绘画板压感功能正常。

- ⑤ 当笔压测试正常，即可打开绘画软件开始绘图。



图 4-2-5.笔压感测试界面

3) Mac 系统下驱动安装方式

① 置入驱动光盘后，打开光盘目录，在 Mac Driver 目录下找到后缀 “.pkg” 的文件运行，依其提示步骤进行安装，直至完成并重新启动电脑。

② 无光驱情况下，可到天弘优博官网下载完整驱动压缩包。将其解压到电脑，打开文件夹，找到后缀 “.pkg” 的文件运行，依其提示步骤进行安装，直至完成并重新启动电脑。

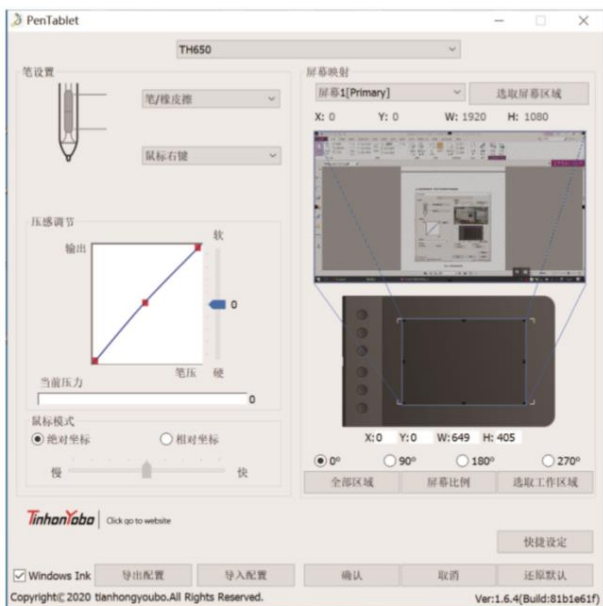
③ 成功安装驱动后，可在【Finder】-【应用程序】-【PenTablet-PenTabletSetting】打开驱动设置界面，在【PressTest/笔压测试区】进行画线，测试笔压是否正常。

- ④ 当笔压测试正常，即可打开绘画软件开始绘图。



图 4-3-4.笔压感测试界面

第五章 电子绘画板功能设定

1) Windows 系统下设定指南

设置电子绘画板功能或诊断电子绘画板是否出现问题的第一步：打开电子绘画板控制面板。

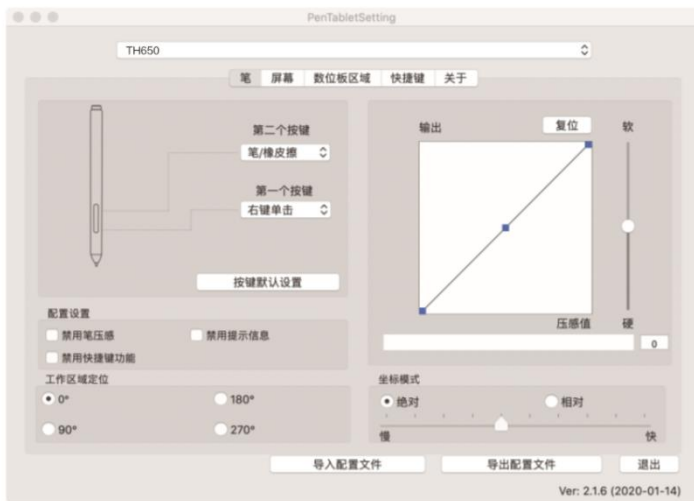
① 开启电子绘画板控制面板

打开方法有 2 种：

- I. 以压感笔轻点电子绘画板小图标 () (图标通常位于电脑系统任务栏右下角)；
- II. 手动开启电子绘画板控制面板，双击运行桌面快捷方式 ()。

② 控制面板概览

电子绘画板控制面板分为 6 个区域，分别是：笔设置、屏幕映射、压感调节、鼠标模式、快捷设定、还原默认。



图 5-1-2.控制面板概览

I. 笔设置：在此选框中，可设置压感笔的各项基本功能以及笔按键的自定义功能设置。

II. 屏幕映射：电子绘画板到屏幕的映射。默认情况下，整个电子绘画板活动区域都被映射到整个显示器；如果使用多个显示器，则可选择映射一个或多个显示器。

III. 压感调节：显示当前压力值或对当前笔压力感应进行设置。 IV. 鼠标模式：设置使用相对或绝对坐标模式。

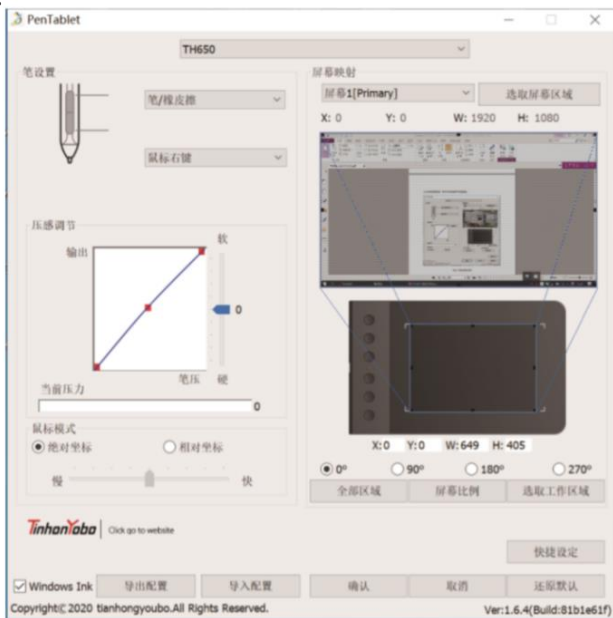
V. 快捷设定：点击此选项可进入按键设定界面。

VI. Windows Ink：勾选后支援系统的墨迹书写功能。 VII.

还原默认：还原到最初始的设置值。

③ 笔设置

笔设置可以设置压感笔的按键功能。压感笔的按键功能与鼠标按键功能相类似，可完全取代鼠标的各项操作功能。



图 5-1-3-1.第一笔键自定义设置



图 5-1-3-2.第二笔键自定义设置

I. 第一笔键和第二笔键均可根据个人使用习惯对笔按键功能进行设置。选择下拉框内对应的功能，便可对该笔键功能做出相应调整。设定好后，按压该笔按键，即可执行相应的指令。

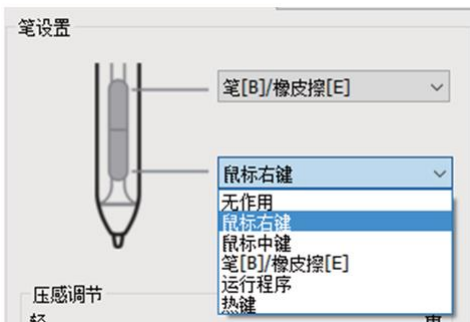
II. 笔尖对应于鼠标的功能：当笔尖点击电子绘画板时，默认为鼠标左键单击的功能。 III. 笔/橡皮擦功能的使用

当笔按键设置为“笔/橡皮擦”功能时，可使用该笔按键对其操作进行笔/橡皮擦模式的切换。笔在感应区域内，按一次笔按键，可将电子绘画板由当前使用状态切换为橡皮擦功能，再按一次 将由橡皮擦功能切换回笔工具。

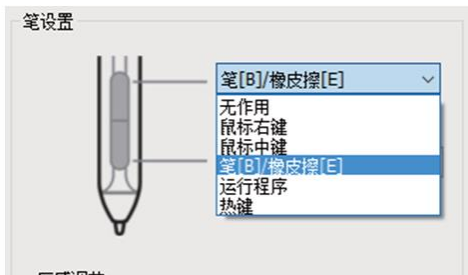
④ 屏幕映射设置

屏幕映射可以设置电子绘画板控制的映射区域大小。



图 5-1-4.屏幕映射设置

I. 默认情况下，整个电子绘画板感应区域都被映射到整个显示器。如果使用多个显示器，则可选择映射一个或多个显示器。

II. 在使用多个显示器并且处在扩展模式时，选择“所有屏幕”选项，则电子绘画板的映射将扩展至所有显示器。如图：

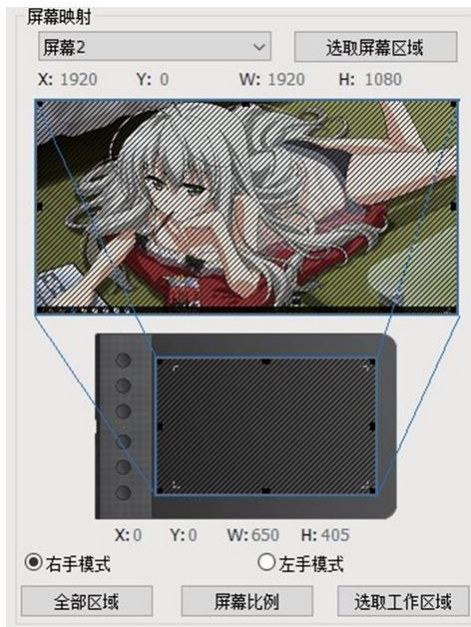

图 5-1-4-2.全屏映射

Ⅲ. 当屏幕映射切换为“屏幕 1”选项时，则电子绘画板的映射将只对应屏幕 1。如图：

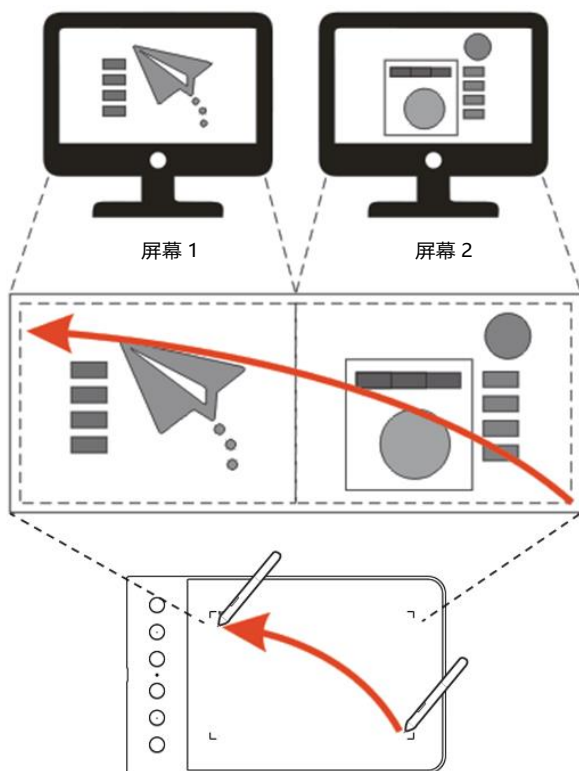

图 5-1-4-3.屏幕 1 映射

IV. 当屏幕映射切换为“屏幕 2”时，则电子绘画板的映射将只对应屏幕 2。如图：

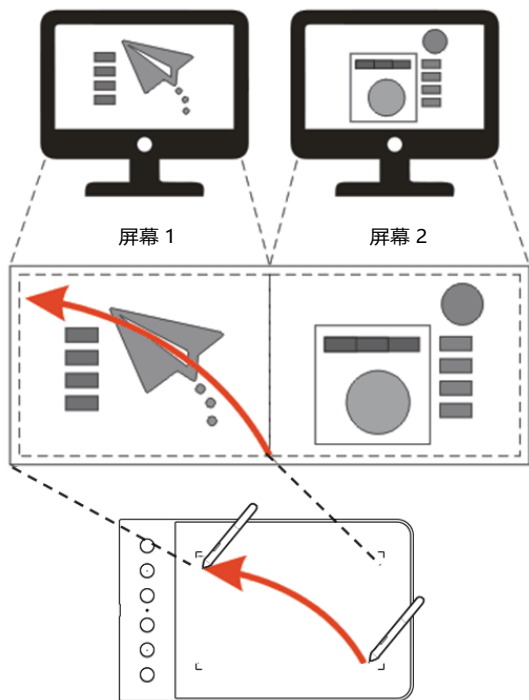

图 5-1-4-4.屏幕 2 映射

V. 如何使用选取屏幕区域 点击【选取屏幕区域】，按照提示点击要选取区域的左上角和右下角，会自动形成一个矩形的控制区域。

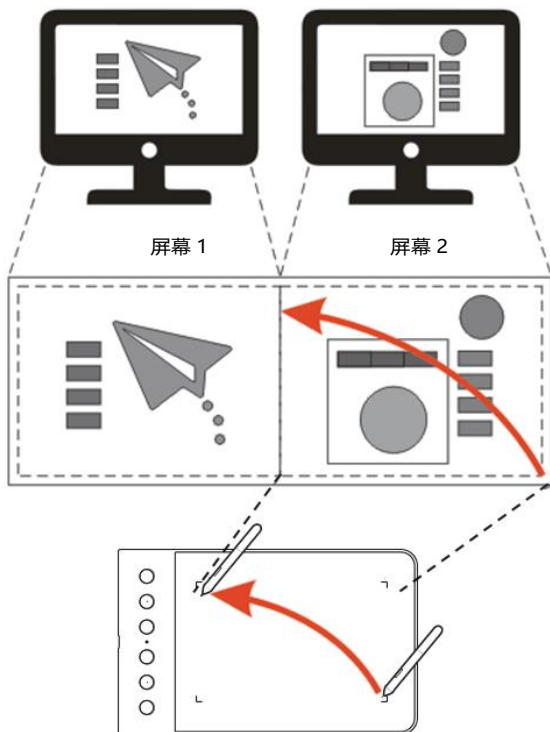

图 5-1-4-5. 选区部分屏幕映射

VI. 工作区域设定



图 5-1-6-1.工作区域设定

a.在此选项下，可提供关于电子绘画板工作区域的划分设置。在“工作区域”选项内，拖曳“工作区”四周八个触点可调整工作区的尺寸。若要调整位置，则可拖曳“工作区”到所需的位置。

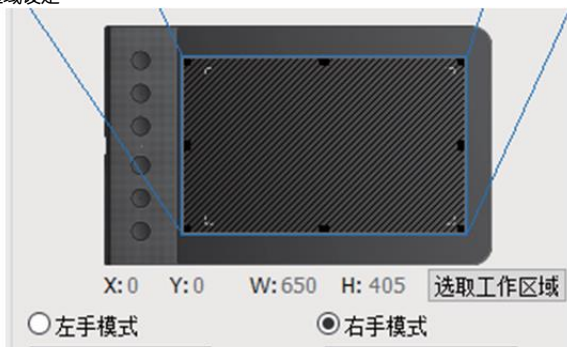

图 5-1-6-2.工作区的调整

b.活动区（如图 B 区域）是电子绘画板上可感应到压感笔的全部区域。

c.工作区（如图 A 区域）是位于活动区内，压感笔可以控制计算机屏幕光标的区域。

若缩小工作区尺寸，轻微移动压感笔即可较长比例地移动光标。此项适用于大尺寸的电子绘画板。

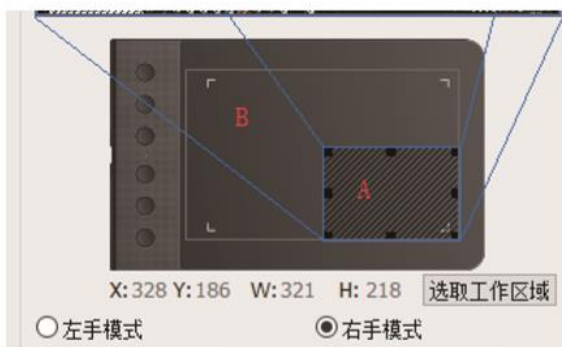
VII. 全部区域 点击【全部区域】，工作区域可自动适应全屏幕。

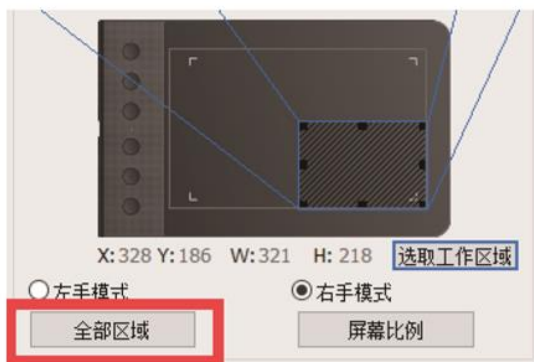

VIII. 屏幕比例 点击【屏幕比例】，工作区域将自动适应屏幕比例。



⑤ 压感调节

I. 在【压感调节】区域内，拖动方框内的 3 个红点滑块，来对压感灵敏度进行调节。



图 5-1-5-1.压感调节

II. 当前压力：显示当前压力值。

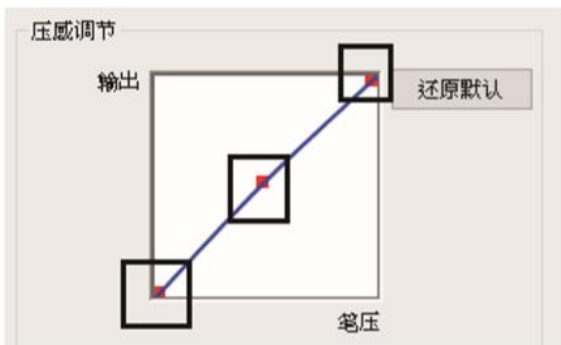

图 5-1-5-2当前压力

⑥ 模式选择

I. 【Windows Ink】：勾选此项，可以使电子绘画板支持 Windows Vista/7/8/10 等系统自带 Tablet PC 墨迹书写功能。

II. 【绝对坐标】与【相对坐标】：是定位屏幕光标的不同方法。

选择【相对坐标】，可以通过将笔悬空划动来移动屏幕光标，与使用鼠标的功能类似。

选择【绝对坐标】，屏幕光标将严格按照笔与电子绘画板的对应位置进行定位。默认情况下，电子绘画板使用绝对坐标。

III. 【右手模式】与【左手模式】：改变电子绘画板的物理方向，让其更好的适用于不同用户的使用习惯。

系统默认【右手模式】，为一般用户握笔使用习惯；选择【左手模式】，将改变电子绘画板的物理方向，使其方向产生 180 度的调换。

⑦ 快捷设定

点击“快捷设定”选项，进入硬快捷键设定界面。硬快捷键：指电子绘画板上的物理按键。

当用户按下电子绘画板旁边的硬快捷键时，将执行该快捷键所定义的功能。



图 5-1-7.硬快捷键设定

I. 快捷键默认功能

- 【K1 按键】：默认为显示驱动控制面板功能，此功能可以快速打开驱动设置界面；
- 【K2 按键】：默认为“吸管”工具，可以在大部分绘图软件中切换到吸管工具；
- 【K3 按键】：默认为“抓手”工具，可以在大部分绘图软件中实现抓手功能；
- 【K4 按键】：默认为“撤销”工具，可以在大部分绘图软件中实现撤销一步操作的功能；
- 【K5 按键】：默认为“放大”功能，可以在大部分绘图软件中实现放大画布操作；
- 【K6 按键】：默认为“缩小”功能，可以在大部分绘图软件中实现缩小画布操作；

II. 硬快捷键自定义设置

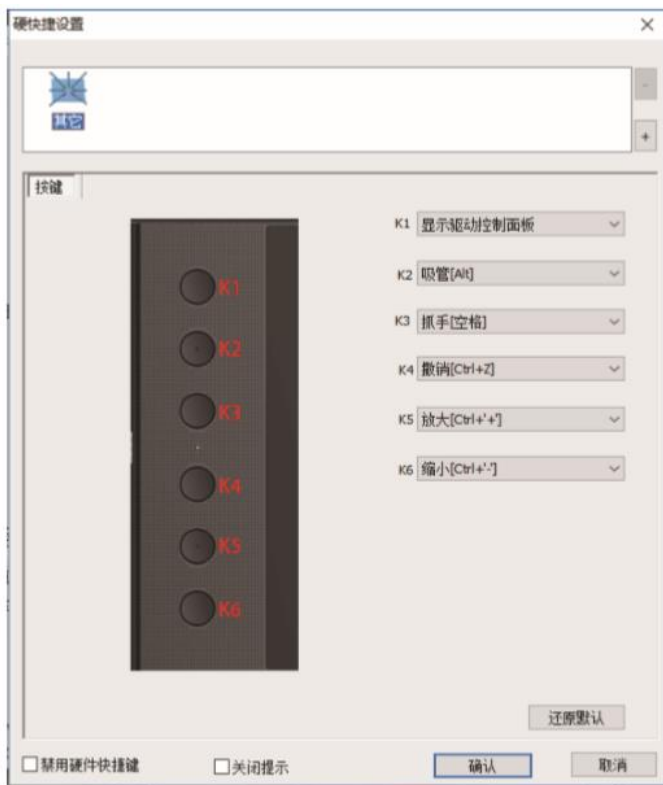
用户可以根据自身需要选择启动程序或者使用键盘组合命令。设置方法如下

a) 点击快捷键设置下拉框的【运行程序】；



图 5-1-7-2-1.快捷键设置下拉框

b) 在弹出的界面或者软件位置，任意选择一个程序即可。



图 5-1-7-2-2.启动程序

c) 或者在快捷键下拉选框点击“热键”，在弹出界面可按照您想要的功能选择模拟鼠标、键盘及其它特色功能。



图 5-1-7-2-3.自定义热键

鼠标功能：点选【鼠标】区域中需要实现的鼠标功能



键盘功能：点选键盘后，直接按键盘设置需要的键盘命令

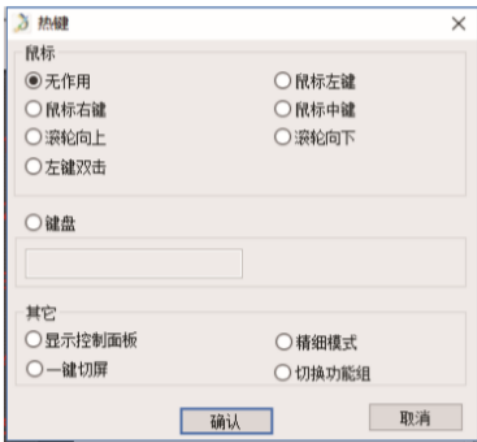
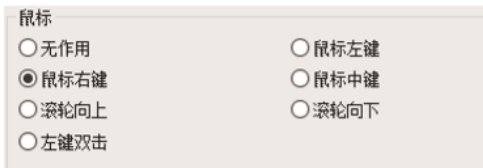

其它功能：

- 显示控制面板：用于开启驱动设置面板。
- 精细模式：用于开启精细绘画模式。
- 一键切屏：用于多屏幕时切换控制屏幕。
- 切换功能组：用于部分带组合“+”、“-”或转盘的电子绘画板切换功能组或转盘的当前功能。

Ⅲ.驱动支援多软件配置 可以在不同软件中适配对应的快捷键，设置步骤如下： a.点击“+”号，打开软件选择列表



图 5-1-7.硬快捷键设定

b.打开选择列表后点“浏览”；



c.最后选择想要单独设置的软件即可



⑧ 软件更新

在联网的情况下，当服务器有更新时，【控制面板】界面底部会出现“检测到新版本”的更新提示。点击蓝色箭头进入更新界面，根据提示进行下载安装包进行安装直至更新完毕。

2) Mac 系统下设定指南

(目前提供的苹果系统下的天弘优博驱动界面只显示英文，其功能与 Windows 系统下的天弘优博驱动功能类似，使用者可以参考说明书中 Windows 系统下的天弘优博驱动设置介绍。)

① 开启电子绘画板控制面板

打开 Mac 系统下的 Finder 程序，进入【应用程序】->【PenTablet】打开【PenTabletSetting】程序。



图 5-2-1.打开驱动程序

② 设定选项

【PenTabletSetting】界面分为 5 个功能分类，包括：

Pen：笔功能

Monitor:显示器设定

Table Area: 控制区域

Express Keys: 快捷键

About: 信息页



图 5-2-2.PenTabletSetting 界面

③ 笔功能



图 5-2-3.笔功能界面

I. 第一笔键 (Button 1)、第二笔键 (Button 2) 第一笔键和第二笔键均可根据个人使用习惯对笔按键功能进行设置。选择下拉框内对应的功能，便可对该笔键功能做出相应调整。设定好后，按压该笔按键，即可执行相应的指令。

II. 笔尖对应于鼠标的功能：当笔尖点击电子绘画板时，默认为鼠标左键单击的功能。

III. 笔/橡皮擦功能的使用当笔按键设置为“笔/橡皮擦”功能时，可使用该笔按键对其操作进行笔/橡皮擦模式的切换。笔在感应区域内，按一次笔按键，可将电子绘画板由当前使用状态切换为橡皮擦功能，再按一次将由橡皮擦功能切换回之前的使用工具。

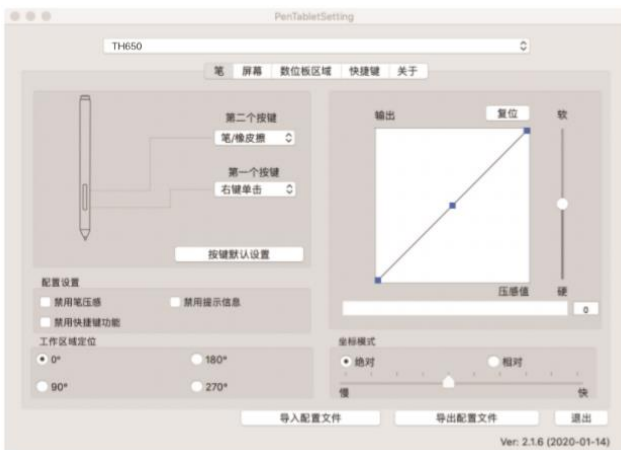
IV. 压感灵敏度 (Click Sensitivity)

可根据个人使用习惯，拖动【压力灵敏度】下的滑块调节压感灵敏度。

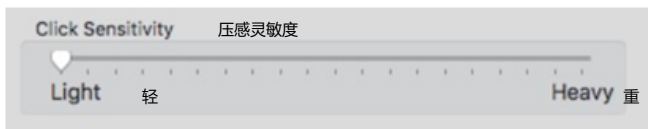

V. 控制方向 (Work Area Orientation)

在此选项下可选择左手模式或右手模式。



【左手模式】与【右手模式】：改变电子绘画板的物理方向，让其更好的适用于不同用户的使用习惯。

系统默认【右手模式】，为一般用户握笔使用习惯；选择【左手模式】，将改变数位板的物理方向使其方向产生 180 度的调换。

VI. 鼠标模式 (CoordinateMode)

选择绝对坐标或相对坐标。

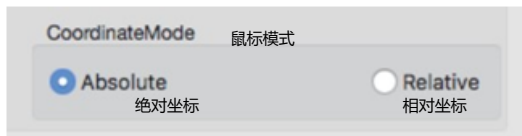

【绝对坐标】与【相对坐标】：是定位屏幕光标的不同方法。

选择【相对坐标】，可以通过将笔悬空划动来移动屏幕光标，与使用鼠标的功能类似。

选择【绝对坐标】，屏幕光标将严格按照笔与电子绘画板的对应位置进行定位。默认情况下，电子绘画板使用绝对坐标。

④ 显示器设定

显示器设定选项，将电子绘画板同时对应到两个屏幕，或对应单个屏幕。

I. 当显示器只有一个时，电子绘画板映射对应单个屏幕，用户可在此页面下设置屏幕位置和偏移量。



图 5-2-4-1.仅有一个屏幕设定选项显示状态

II. 当使用多个显示器时，请选择一个显示器做为电子绘画板映射。当数位板映射设定成对应到屏幕 1 时，电子绘画板压感笔光标将无法移到屏幕 2 上。



图 5-2-4-2.同时连接 2 个屏幕显示的状态

注：

屏幕设定可以自定义屏幕位置，可用于设置电子绘画板对应屏幕的某部分区域。

⑤ 控制区域



图 5-2-5.控制区域

在此设置页面下，可提供关于电子绘画板工作区域的划分设置

【有效区域 Active Area】是电子绘画板上可感应到压感笔的区域,通过更改页面右边部分的 偏移坐标，对电子绘画板的工作范围进行设置。

⑥ 快捷键

点击“Express Keys”进入快捷键设置页面，用户可以根据页面的提示，搭配电子绘画板旁边的硬快捷键进行自定义功能。



图 5-2-6.快捷键

I. Shortcut Keys 设置

a) 选择图示快捷键下拉菜单 K1-K6 中的任意一个按键，然后点击隔壁功能设置下拉菜单，选择符合的任意功能即可。

功能对应中文

No Action: 无动作，表示按键无操作；

Undo: 撤销；

Brush Tool: 笔工具；

Eraser Tool: 橡皮擦工具；

Hand: 抓手；

Control: 移动工具;

Option: 选择工具;

Reset Customer Defined: 用户自定义。

b) 【用户自定义】功能

当默认按键选项无用户心仪功能的时候，用户可选择最底下的“Reset Customer Defined”选项，进入自定义按键功能。

【用户自定义】页面分为 4 部分功能设置，分别是：Application 应用程序、HotKey 热键、Internet 网页、Mouse 鼠标。



图 5-2-6-1-2-1.用户自定义

【用户自定义-应用程序】

点击“Browser”按钮，浏览要打开的程序，然后选择该程序即可。



图 5-2-6-1-2-2.自定义应用程序

【用户自定义-热键】

热键的自定义可以为各式各样的组合键，用户只需在“Command”处直接输入键盘快捷键即可。
例如：要定义粘贴功能，只需点击“Command”后直接按键盘的“Ctrl+V”设置。



图 5-2-6-1-2-3.自定义热键

【用户自定义-互联网】 互联网设置可自定义该键打开任意指定网页，只需在下图“URL”输入框处输入对应的网址即可。



图 5-2-6-1-2-4.自定义互联网

【用户自定义-鼠标】

鼠标设置可自定义该快捷键为鼠标功能，只需在下图“Mouse Action”处的下拉框处选择相应的功能即可。

功能对应中文

Left Click: 鼠标左键单击;

Left Double Click: 鼠标左键双击;

Right Click: 鼠标右键单击; Middle Click:

鼠标中键单击。



图 5-2-6-1-2-5.自定义鼠标

⑦ 信息页面

此页面显示驱动的版本信息。



图 5-2-7.驱动版本信息

第六章 驱动程序卸载

1) Windows 系统

卸载方式有以下 3 种：

- ① 打开【开始菜单】→【程序】→【tianhongyoubo】→【Uninstall PenTablet】，按照卸载提示，直到卸载程序结束。
- ② 打开【控制面板】→【程序与功能】→【添加或删除程序】找到“PenTablet”选择【更改/卸载】，按照卸载提示，直到程序卸载结束。
- ③ 双击安装程序，此时进入卸载模式，等待程序卸载直到卸载程序结束。

注：

驱动程序卸载成功后，如需要重新安装，请重新启动计算机以确保驱动完全卸载。

2) Mac 系统

Mac 系统下驱动卸载方式：

打开【Finder】【应用程序】【PenTablet】【UninstallPenTablet】，按照卸载提示，直到程序卸载结束。



图 6-2-1.卸载程序

第七章 常见问题

问题 1：如何更新最新版的驱动？

回答：您可以到天弘优博官方网站（tianhongyoubo.com）下载最新驱动程序。

问题 2：怎样说明驱动装好了？

回答：驱动正确安装以后，插入电子绘画板，电脑任务栏会出现驱动小图标（）压感笔在电子绘画板上使用时能正常控制光标，在驱动控制面板压力测试中有压感。

问题 3：驱动安装完成后，电子绘画板小图标未出现在电脑任务栏，怎么办？

回答：此时，可将电子绘画板的 USB 接口连接到计算机，重启计算机，让驱动程序完成初始化安装。

问题 4：电子绘画板不能正常使用，如何判断出现故障是硬件还是软件问题？

回答：当电子绘画板不能正常使用时，可用以下方法进行测试：

第一种：将电子绘画板转接到另一台电脑上测试，在不安装驱动的情况下，如果电子绘画板和压感笔可像鼠标一样在其他电脑上使用，说明故障是由驱动程序，操作系统，应用程序等引起的。

第二种：通过电子绘画板指示灯判断电子绘画板问题：

① 将电子绘画板连接到电脑 USB 接口时，电子绘画板指示灯闪烁。

② 将压感笔放到电子绘画板感应区域内，压下笔尖或者按侧键开关，电子绘画板指示灯常亮。

如果以上两点均正常，则表示电子绘画板本身并没有问题，故障可能是由于驱动程序、操作系统、应用程序等引起的，可联系天弘优博官方客服寻求帮助。

问题 5：电子绘画板如何实现绘画创作？

回答：电子绘画板作为计算机输入设备的一种，属于硬件，并非绘图软件。若您需要进行绘画创作，需要配合使用相应的绘图软件来实现绘图创作，建议您通过购买或者网络下载等方式获得相关绘图软件。

第八章 售后服务

感谢您购买天弘优博绘图系列产品！天弘优博将为您提供以下服务：

1) 一年包修，终身保修

① 一年包修：自产品出售之日起一年内，如因产品质量问题造成的零部件损坏，天弘优博将提供全免费服务；

② 终身保修：凡购买天弘优博公司旗下数位手写、绘图产品均可享受终身免费检测和维修服务，我司将仅针对损坏的零部件更换收取材料工本费用；

③ 为了更好的维护您的权益，请您在收到产品后及时登录天弘优博官网进行产品注册验证，注册完成后，可将包修期由一年延长至两年。具体注册流程请参考注册验证卡。

天弘优博官网：tianhongyoubo.com

2) 下列情况不属于包修范围：

- ① 超出零部件包修的有效期；
- ② 未按“产品说明书”的要求使用而导致的故障或损坏；
- ③ 无有效保修卡或购物凭证；
- ④ 保修卡所填产品型号、序列号与实物不相吻合；
- ⑤ 因不可抗力导致的故障或损坏；
- ⑥ 其他非产品设计、技术、制造、质量问题而导致的故障或损坏；
- ⑦ 保修卡填写不完整，无经销商盖章的产品，将按出厂日期进行包修； 以上所列，

若有变动，将按照天弘优博最新发布的保修卡为准。

3) 官网驱动下载

收到产品后，您可通过产品标配的驱动光盘或是以下途径获取产品最新驱动及产品说明书：

- ① 请确认您所购买的产品型号，您可以在产品包装、产品背面铭贴找到产品型号；
- ② 登陆天弘优博官网 (tianhongyoubo.com) 选择符合您的产品系列、型号，所需文件进行

下载；

③ 下载完成之后，将文件压缩包解压到电脑，进行驱动安装即可。

4) 产品售后维修 在产品进入售后维修流程前，请务必保证您的产品已经注册及验证，

① 官方服务热线报修

I. 联系官方售后服务中心，排除产品软件、驱动等故障，远程协助您解决问题，减少无意义的邮寄时间及费用；

II. 如售后技术人员确定产品硬件损坏，建议寄回维修，请按照技术人员指引将产品及配件与填写完整的保修卡一同寄回；

III. 官方服务热线：400-669-2256

5) 维修中心地址

山东省临沂市兰山区解放路 397 号 B 区 25 栋

(寄件前请咨询官方售后服务，按指引邮寄产品，否则造成的产品遗失本公司概不负责)